

Sauna 30

8,41 x 3,57 m (30 m²)
Umbaute Fläche

1 Zimmer + Dachboden + Sauna
Grundriss



→ [Technische Daten und Ausstattung](#)



Breite: 3,57 m



Länge: 8,41 m



Höhe: 3,95 m

Basisausstattung

Enthalten:

- Hauswände und Dachstuhl
- Dach, Fenster und Außentüren sowie automatisches Dachfenster
- Komplette Außen-/Innenausstattung mit Wärmedämmung
- Bodenbeläge in Zimmern, Dachboden, Badezimmer und Sauna
- Fußbodenheizung im Badezimmer (manuell steuerbar)
- Anschlüsse für Kanalisation und Elektroinstallation

Preis (inkl. MwSt)

87 185 €

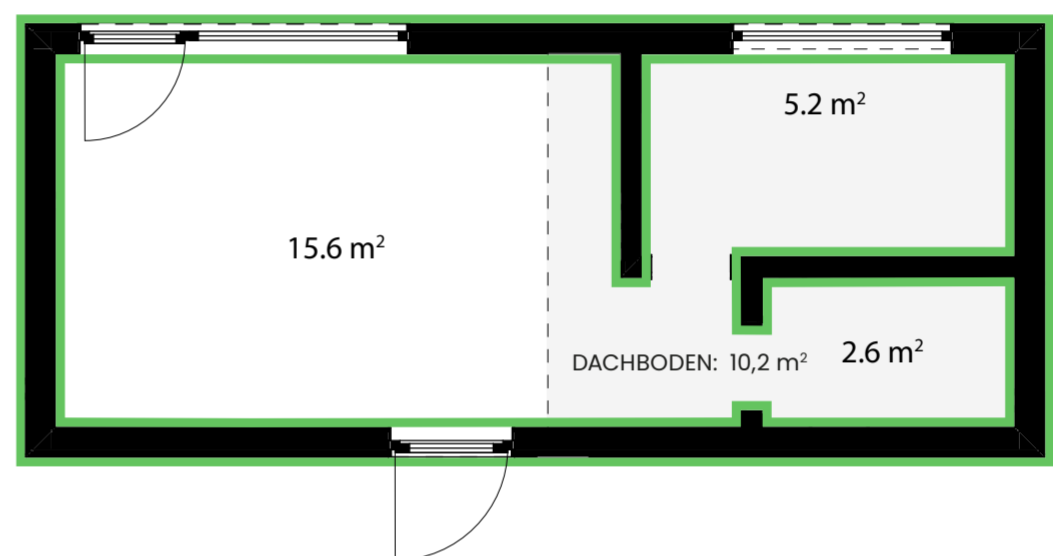

Standardausstattung

Enthalten:

- Alles, was im Basisset enthalten ist
- Komplette Badezimmerausstattung – Waschbecken mit Unterschrank, WC, Dusche, Boiler
- Saunabühne mit Elektroofen Huum Cliff
- Dachbodenbegrenzungen und Treppe
- Innentüren aus Eichenholz und Glastüren für die Sauna

Preis (inkl. MwSt)

92 965 €

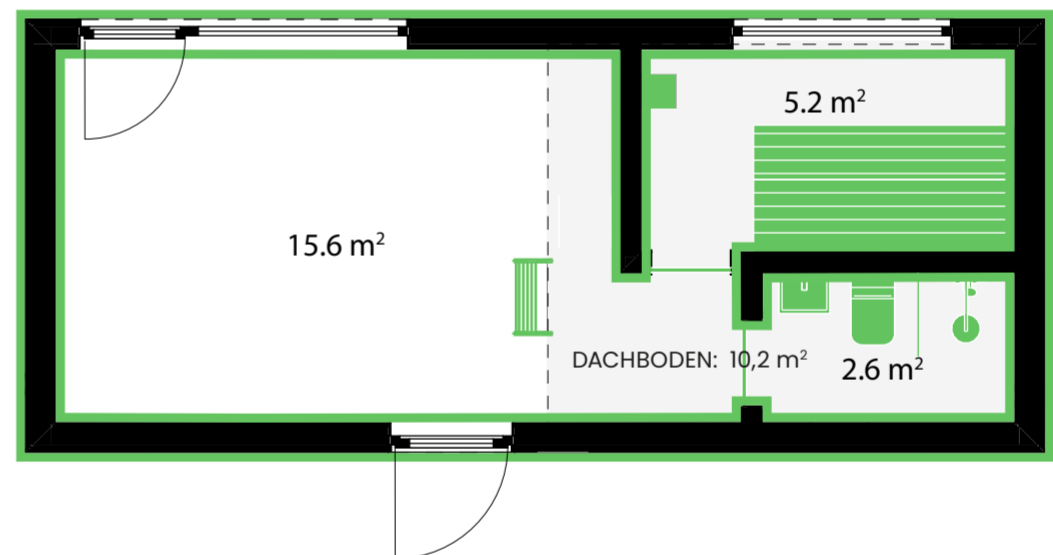

Vollausstattung

Enthalten:

- Alles, was im Standardpaket enthalten ist
- Küche mit Spüle und Mischbatterie, Kühlschrank, 2-Flammen-Herd, Dunstabzugshaube

Preis (inkl. MwSt)

94 415 €

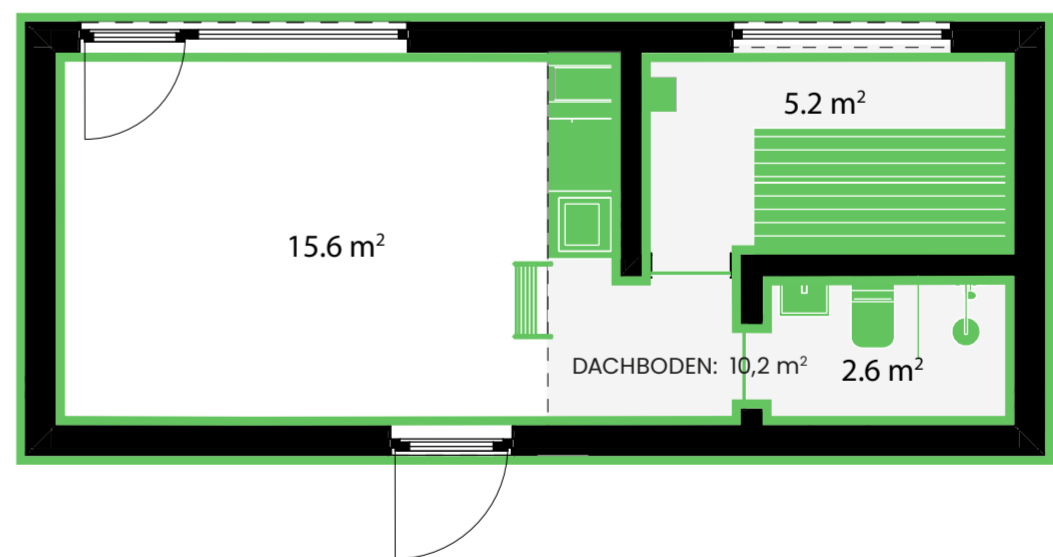

Lieferung zum Grundstück



Im Preis inbegriffen

Farbwahl

① Farben der Außenfassade

Anthrazit

RAL 7016



Preis (inkl. MwSt)

Im Preis inbegriffen

Beige

RAL 1015



Preis (inkl. MwSt)

Im Preis inbegriffen

Hellgrau

RAL 7037



Preis (inkl. MwSt)

Im Preis inbegriffen

Grün

RAL 6007



Preis (inkl. MwSt)

Im Preis inbegriffen

Schwarz

RAL 9005



Preis (inkl. MwSt)

Im Preis inbegriffen

Braun

Tikkurila 5077



Preis (inkl. MwSt)

Im Preis inbegriffen

Änderungen des Grundrisses

② Grundriss



Standardgrundriss

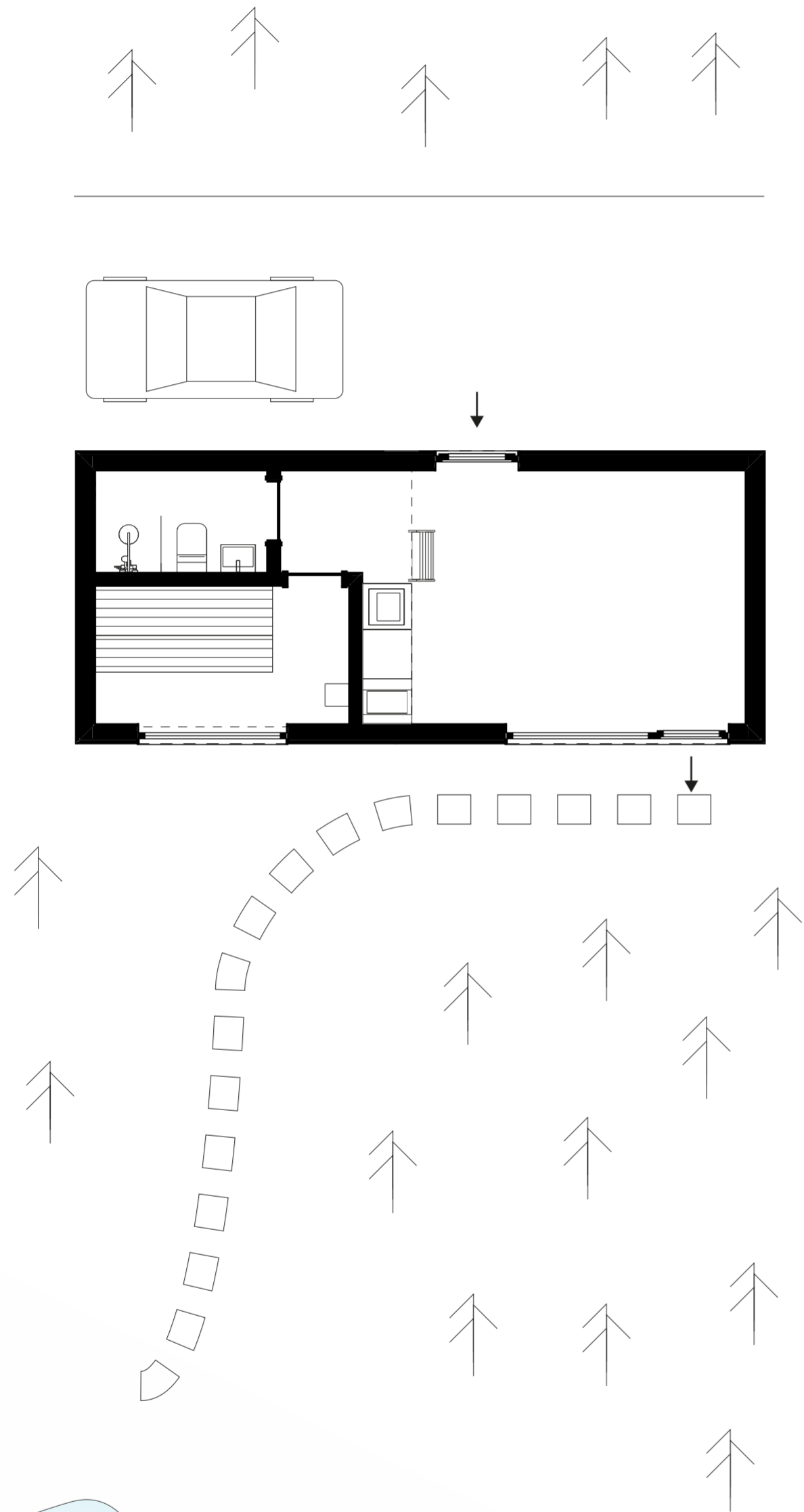

Preis (inkl. MwSt)

Im Preis inbegriffen



Gespigelter Grundriss

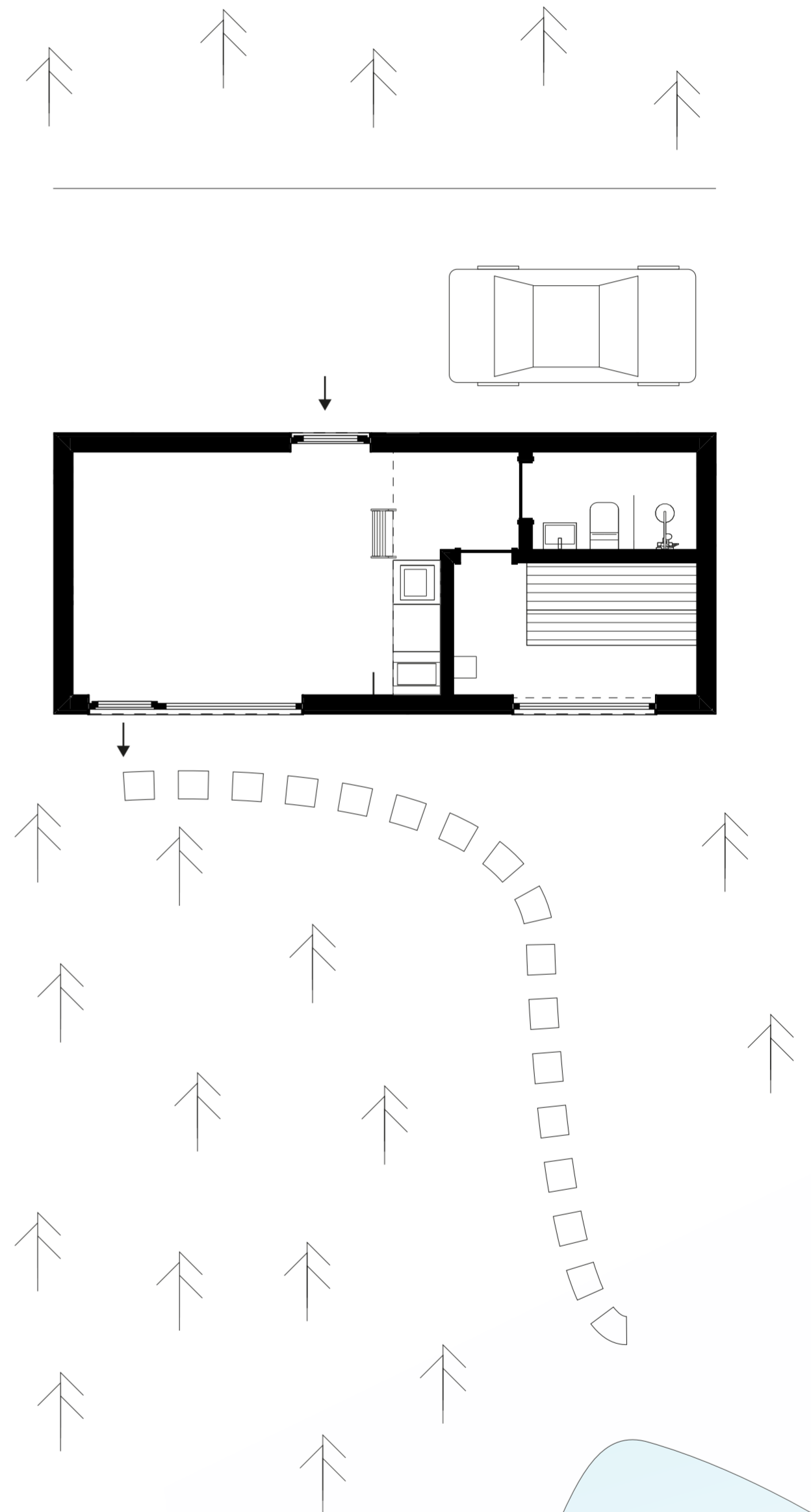

Preis (inkl. MwSt)

Im Preis inbegriffen

Änderungen des Grundrisses

3 Änderungen der Fensterposition



Änderungen an der Fensterposition

Standard-Fensterpositionen

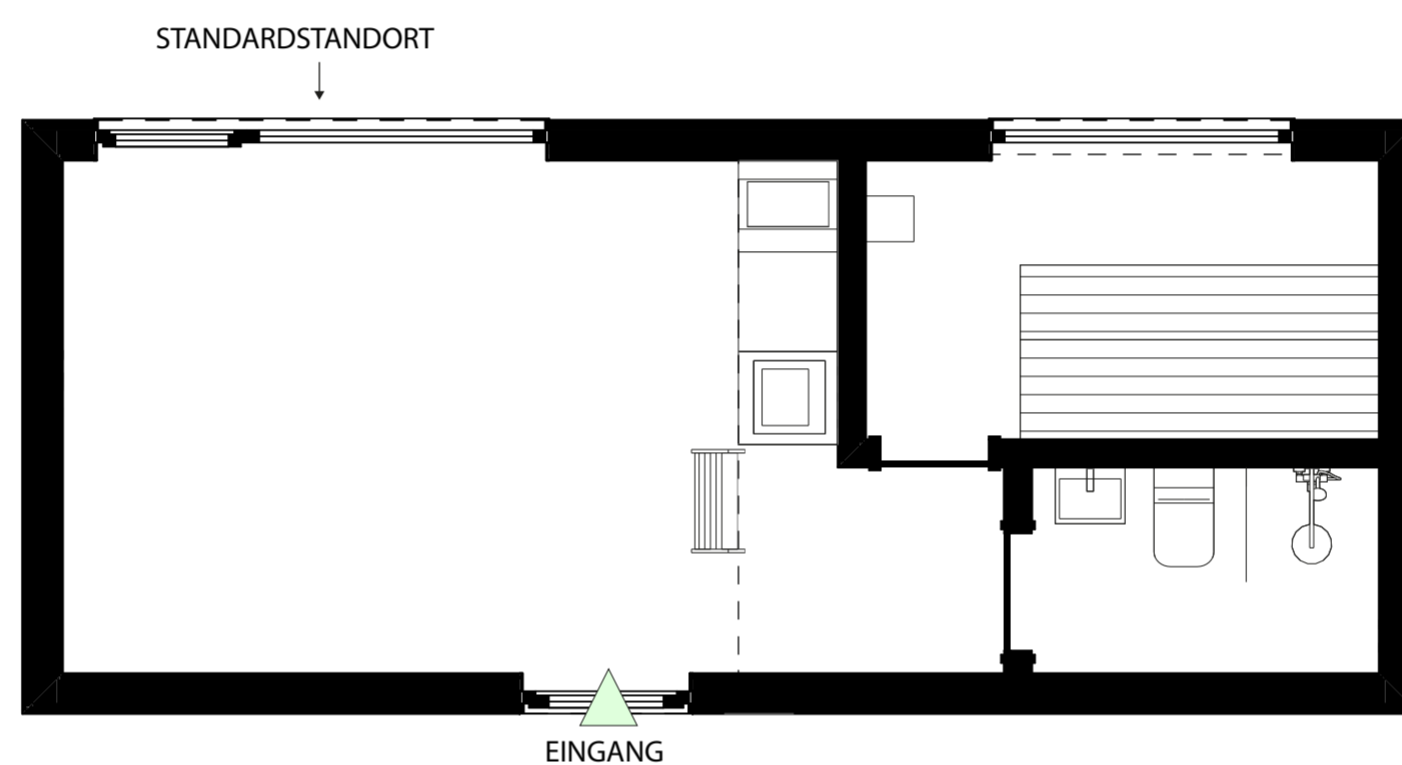

Zulässige Änderungen der Fensterposition (Verschieben des Fensters von seiner üblichen Position auf eine andere Wand)

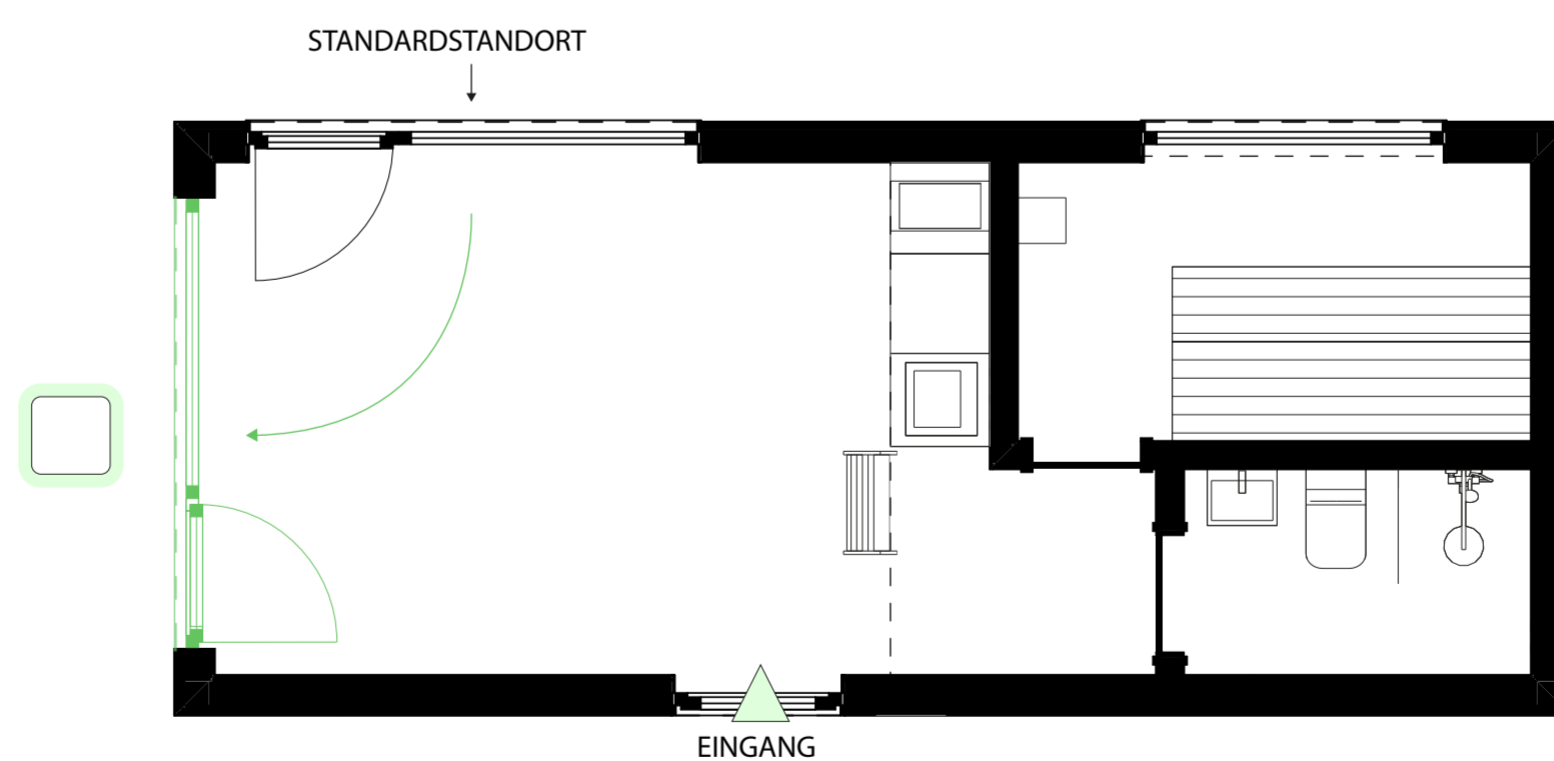

Preis (inkl. MwSt)

+500 €

Auswahl der Böden

④ Wohnbereich Laminat

Eiche Natur

MAMMUT, Klasse 33, 12 mm

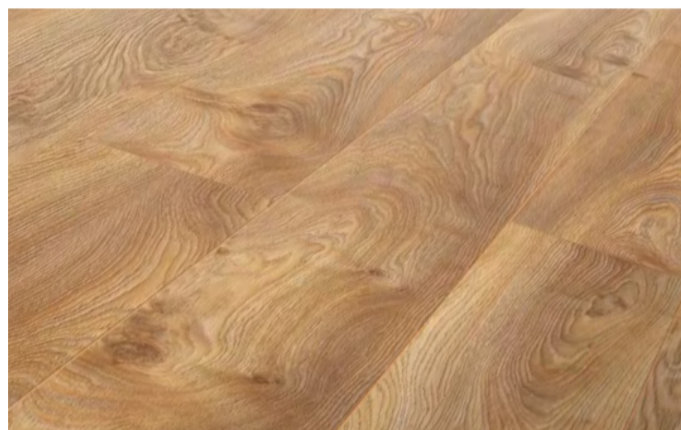

Preis (inkl. MwSt)

Im Preis inbegriffen

Eiche Hell

MAMMUT, Klasse 33, 12 mm

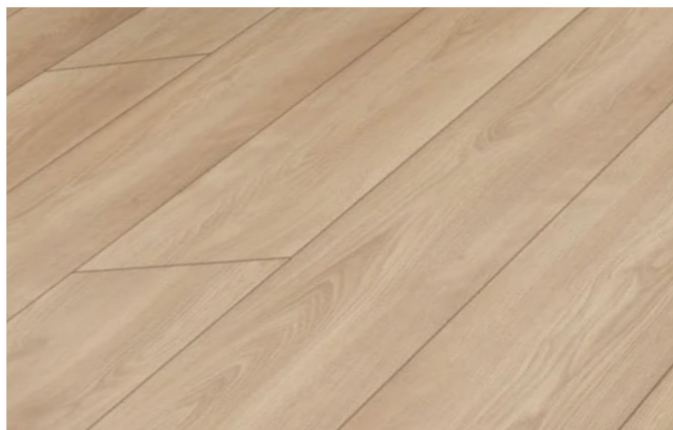

Preis (inkl. MwSt)

Im Preis inbegriffen

Eiche Dunkel

MAMMUT, Klasse 33, 12 mm



Preis (inkl. MwSt)

Im Preis inbegriffen

⑤ Badezimmerfliesen

Hellgrau

Fliesen, 60 × 60 cm

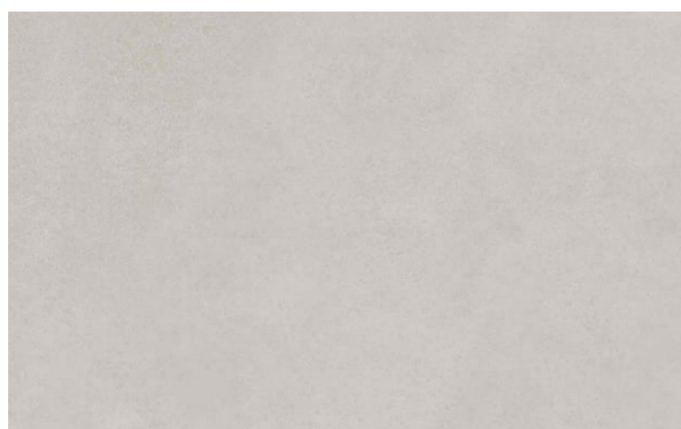

Preis (inkl. MwSt)

Im Preis inbegriffen

Grau

Fliesen, 60 × 60 cm

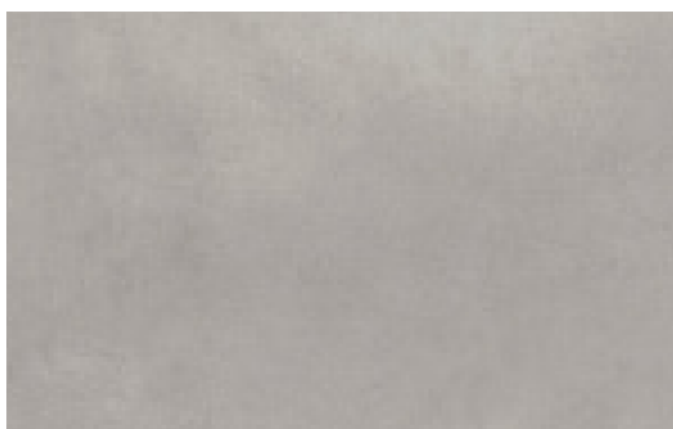

Preis (inkl. MwSt)

Im Preis inbegriffen

Dunkelgrau

Fliesen, 60 × 60 cm



Preis (inkl. MwSt)

Im Preis inbegriffen

⑥ Wandverkleidung im Badezimmer

Hellgrau

Vinylpaneele, 280 × 120 cm



Preis (inkl. MwSt)

Im Preis inbegriffen

Grau

Vinylpaneele, 280 × 120 cm

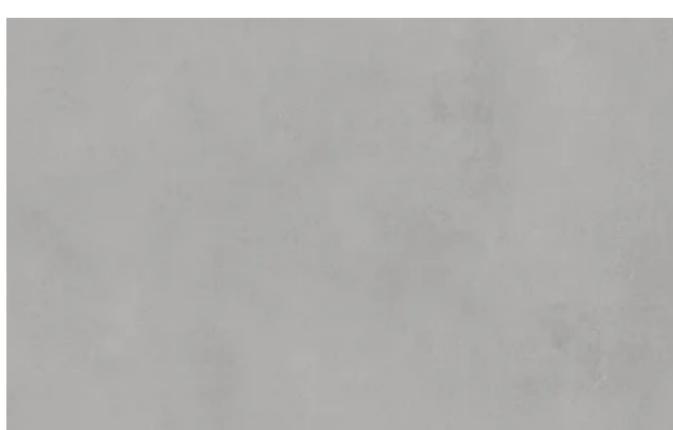

Preis (inkl. MwSt)

Im Preis inbegriffen

Dunkelgrau

Vinylpaneele, 280 × 120 cm

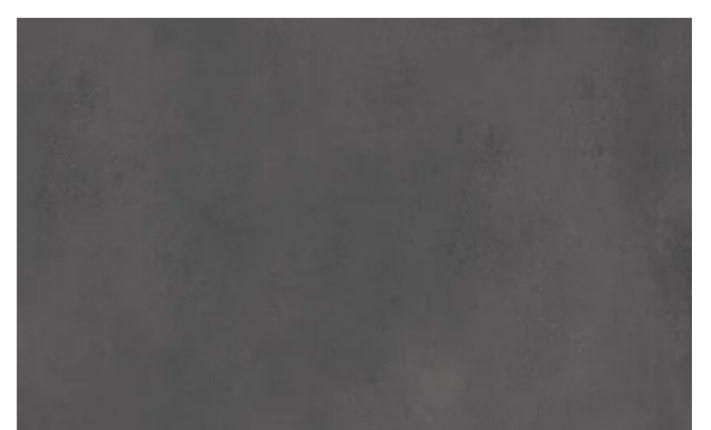

Preis (inkl. MwSt)

Im Preis inbegriffen

Alle Konfigurationsoptionen

7 Küchenfarbkombinationen

▪ Die ausgewählte Kombination gilt auch für andere Möbel (Schränke)

Kombination Hell

Weißer Schrankfronten mit Holzarbeitsplatte

Preis (inkl. MwSt)

Im Preis inbegriffen

Fassaden:

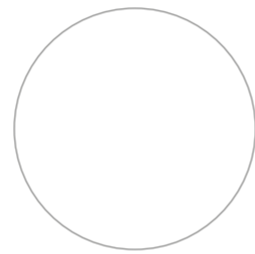

Oberfläche:



Kombination Grau

Graue Schrankfronten mit weißer Arbeitsplatte

Preis (inkl. MwSt)

+500 €

Fassaden:

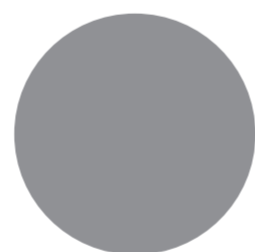

Oberfläche:

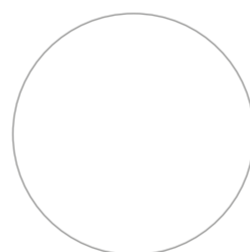

Kombination Holz

Holzschrankfronten mit warmgrauer Arbeitsplatte

Preis (inkl. MwSt)

+1000 €

Fassaden:



Oberfläche:

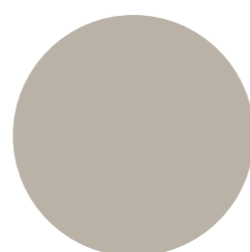

Zusätzliche Fenster

8 Dachfenster

Angeboten vom offiziellen Kooperationspartner MyCabin



Standardfenster mit elektrischer Öffnung

VELUX Standard-Dachfenster, manuell, Zubehör und Montage - im Preis enthalten

Größe: 94,2×117,8 cm

Spezifikation:
 Wärmedämmung: 1,1
 Solarenergiedurchlässigkeit: 0,50
 Schalldämmung dB: 32
 Glaslaminierung: Nein
 UV-Schutz: Nein



Preis (inkl. MwSt)

+3000 €

Anzahl (max. 3 Stück)

Standardfenster mit elektrischer Öffnung

VELUX Standard-Dachfenster mit Solar batterie für den Motor, Zubehör und Montage - im Preis enthalten

Größe: 94,2×117,8 cm

Spezifikation:
 Solar-Motor
 Wärmedämmung:1,1
 Solarenergiedurchlässigkeit: 0,50
 Schalldämmung dB: 32
 Glaslaminierung: Nein
 UV-Schutz: Nein



Preis (inkl. MwSt)

+3500 €

Anzahl (max. 3 Stück)

Premiumfenster

VELUX Premium-Dachfenster, manuell, Zubehör und Montage - im Preis enthalten

Größe: 94,2×117,8 cm

Spezifikation:
 Wärmedämmung: 1,1
 Solarenergiedurchlässigkeit: 0,49
 Schalldämmung dB: 35
 Glaslaminierung: Ja
 UV-Schutz: Ja



Preis (inkl. MwSt)

+3500 €

Anzahl (max. 3 Stück)

Premiumfenster mit elektrischer Öffnung

VELUX Premium-Dachfenster mit Solar batterie für den Motor, Zubehör und Montage - im Preis enthalten

Größe: 94,2×117,8cm

Spezifikation:
 Solar-Motor
 Wärmedämmung: 1,1
 Solarenergiedurchlässigkeit: 0,49
 Schalldämmung dB: 35
 Glaslaminierung: Ja
 UV-Schutz: Ja



Preis (inkl. MwSt)

+4000 €

Anzahl (max. 3 Stück)

9 Dachfensterposition

Wähle die Position!

Markiere im MyCabin-Plan die optionalen Montageplätze für das Dachfenster

Die Dachfenster müssen mit der oben gewählten Anzahl der Dachfenster übereinstimmen(max. 3 Stück)!

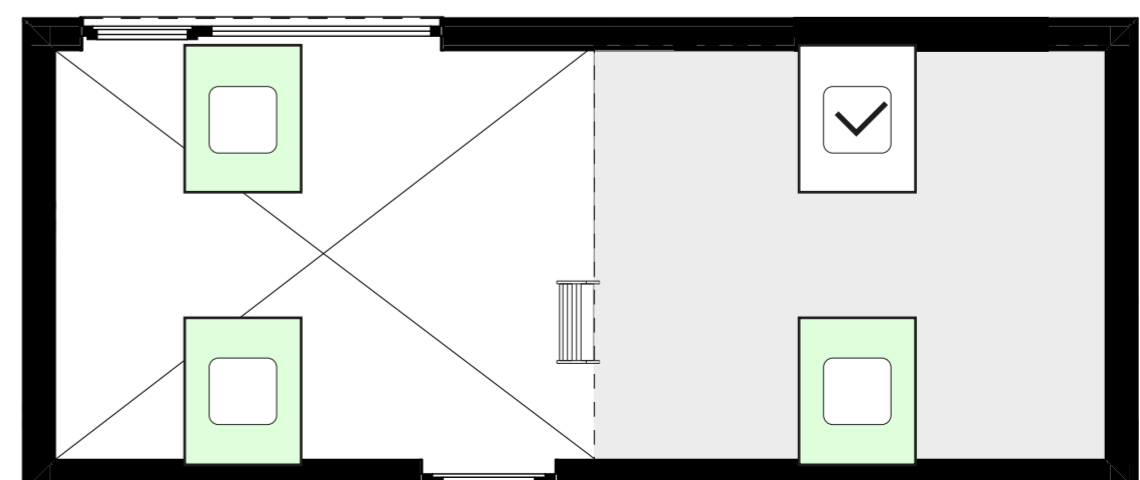

Zusatz Ausstattung

⑩ Insektenschutznetz für Fenster

Zu öffnen (Nr. 1)

| **+380 €**

Feststehend (Nr. 1)

| **+200 €**



Zusatz Ausstattung

11 Elektrische Handtuchheizkörper mit Montage

Chrom

Preis (inkl. MwSt)

+300 €



12 Zusätzliche Steckdosen

Dreifach-Steckdose TV bzw. "TV-Paket"

TV-Dreifachsteckdose oder „TV-Paket“

Preis (inkl. MwSt)

+500 €



13 Solarenergie

Sonnenkollektoren auf dem Dach

Lösung für Sonnenkollektoren auf dem Dach

Preis (inkl. MwSt)

Preis auf Anfrage



Zusätzliche Änderungen an dem Projekt

14 Elektropläne

Änderungen der Elektropläne

Jegliche Änderungen der Elektropläne, Verlegung von Steckdosen/Schaltern, Kabelaufgänge für Überwachungskameras u.v.m.

Preis (inkl. MwSt)

ab 300 € (zzgl. Materialkosten)

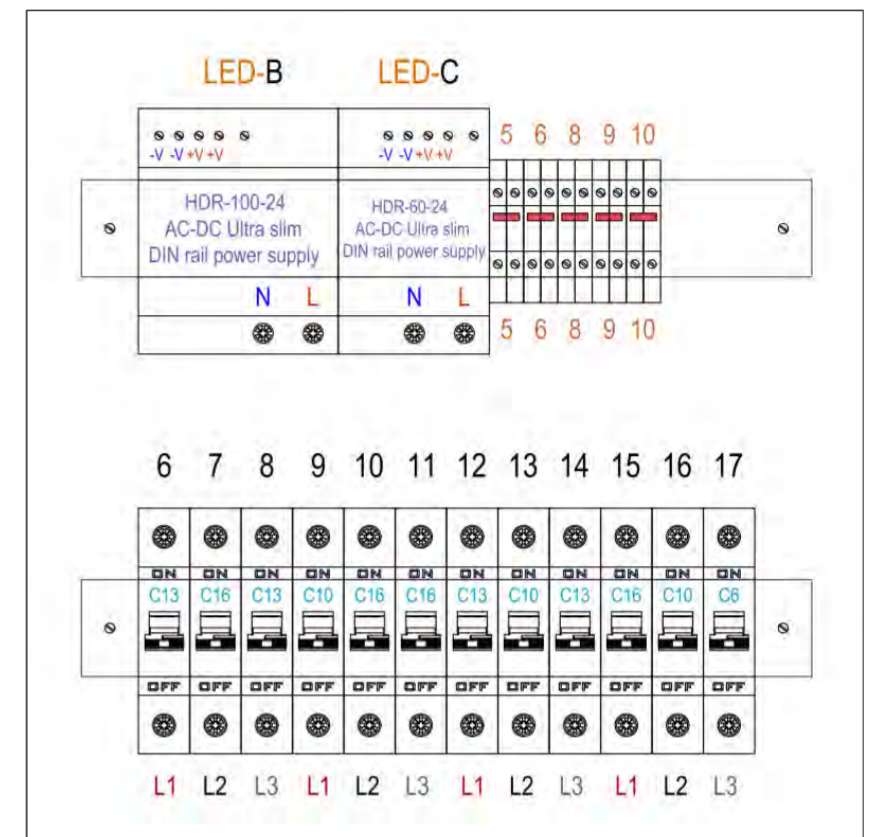

15 Fensteränderungen, nicht nach Vorgabe

Änderung der Position der Fenster und Türen, nicht nach Vorgabe

Jegliche Änderungen an Fenstern/Türen abweichen von den Vorgaben im Plan, Änderungen der Fenstergrößen und -typen.

Preis (inkl. MwSt)

ab 5000 €



16 Nicht standardmäßige Planungsänderungen

Nicht standardmäßiger Plan

Jegliche Änderungen an den Standardplänen, die von den vorher definierten kostenlosen oder kostenpflichtigen MyCabin-Standardoptionen abweichen.

Preis (inkl. MwSt)

ab 7000 €

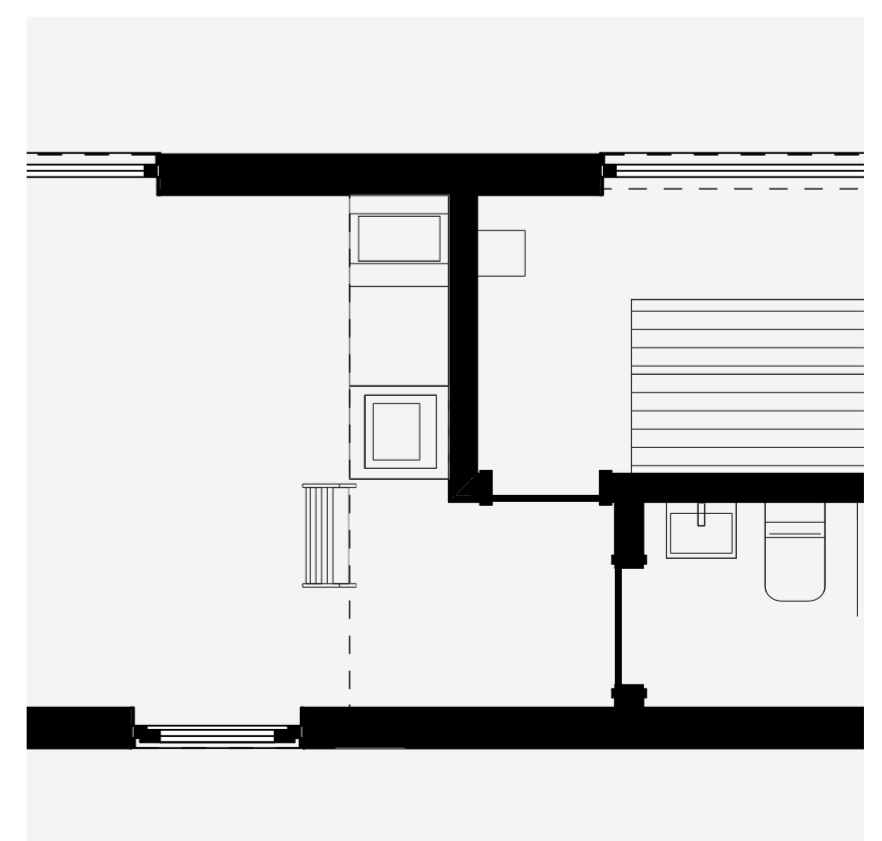

Geschafft! Dein Haus ist näher als je zuvor!

 Erhalte von uns den Leuchtkasten als Geschenk!



Wähle den Namen deines neuen Hauses,
der Leuchtkasten wird so beschriftet!

(Fülle das Textfeld aus,
speichere das Dokument
und sende es uns zurück.)

Name (max. 20 Zeichen)

Leuchtkasten

Wähle deinen einzigartigen Hausnamen,
der kostenlos auf den Leuchtkasten
gedruckt wird!



Bei Fragen kontaktiere uns!

Rolf Ziemdorf

Tel.-Nr.: +49 171 8216285

E-Mail: rolf.ziemdorf@mycabindeutschland.de

Erfahre mehr
auf unserer Webseite:

www.mycabindeutschland.de