

# Living 80

10.54 x 7.90 m (81.90 m<sup>2</sup>)  
Bebaute Fläche

3 Zimmer  
Grundriss



→ [Technische Daten und Ausstattung](#)



Breite: 7.90 m



Länge: 10.54 m



Höhe: 3.95 m

## Basisausstattung

Im Lieferumfang enthalten:

- Holzrahmenkonstruktion
- Dach, Fenster und Außentüren
- Vollständige Außen- und Innenverkleidung mit Dämmung
- Bodenbeläge in den Wohnräumen und im Badezimmer
- Luft-Wasser-Wärmepumpe mit Fußbodenheizung und integriertem 185-l-Warmwasserspeicher
- Dezentrale Wohnraumlüftung mit Wärmerückgewinnung, mit 4 in die Wand integrierten Rekuperatoren und zusätzlichem Abluftventilator im Badezimmer
- Anschlüsse für Abwasser und Elektroinstallation

Preis (inkl. MwSt)

€184 795

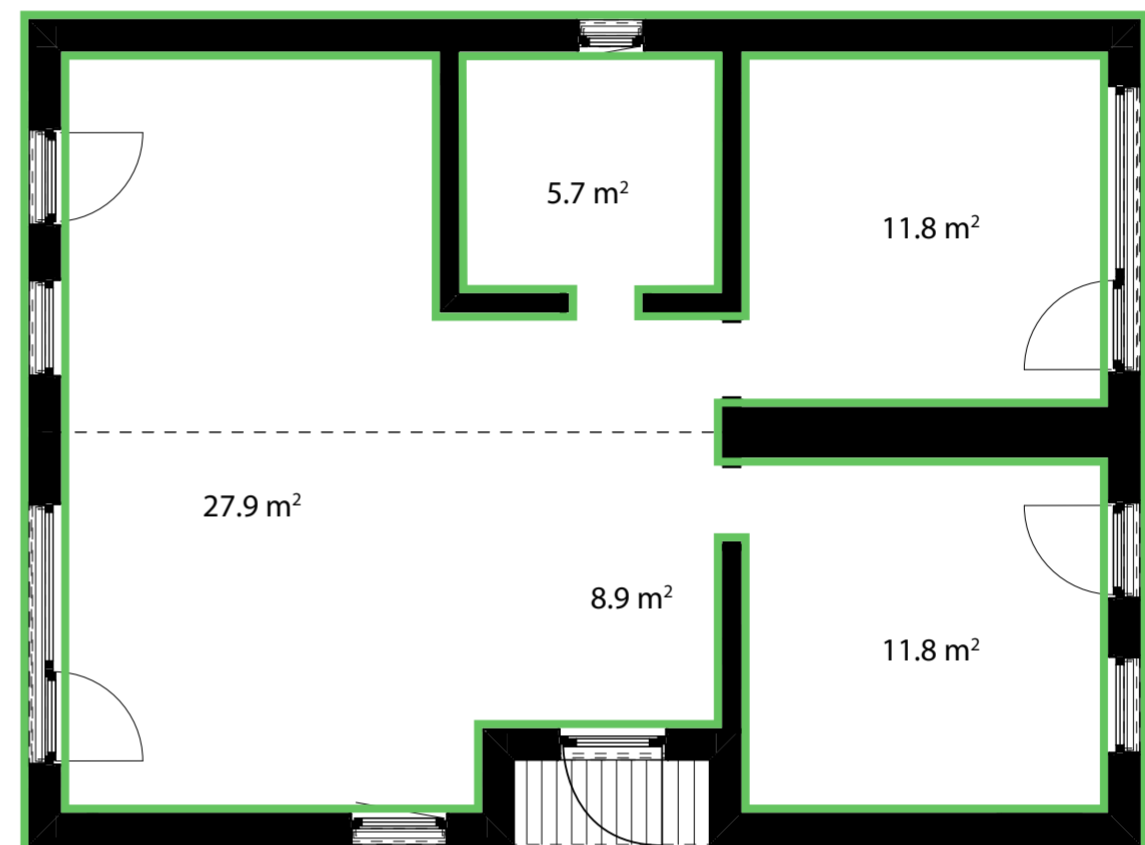

## Standardausstattung

Im Lieferumfang enthalten:

- Alle Bestandteile der Basisausstattung enthalten
- Vollständige Badezimmersausstattung:
- Waschtisch mit Unterschrank, WC, Duschkabine und Beleuchtung
- Türen mit Eichenfurnier, 3 Stück

Preis (inkl. MwSt)

€188 425



## Vollausstattung

Im Lieferumfang enthalten:

- Alle Bestandteile der Standardausstattung enthalten
- Küche mit Spüle und Armatur, Kühlschrank, 4-Zonen-Induktionskochfeld, Dunstabzugshaube, Backofen, Geschirrspüler und LED-Unterbauleuchte
- Flurschrank

Preis (inkl. MwSt)

€194 095

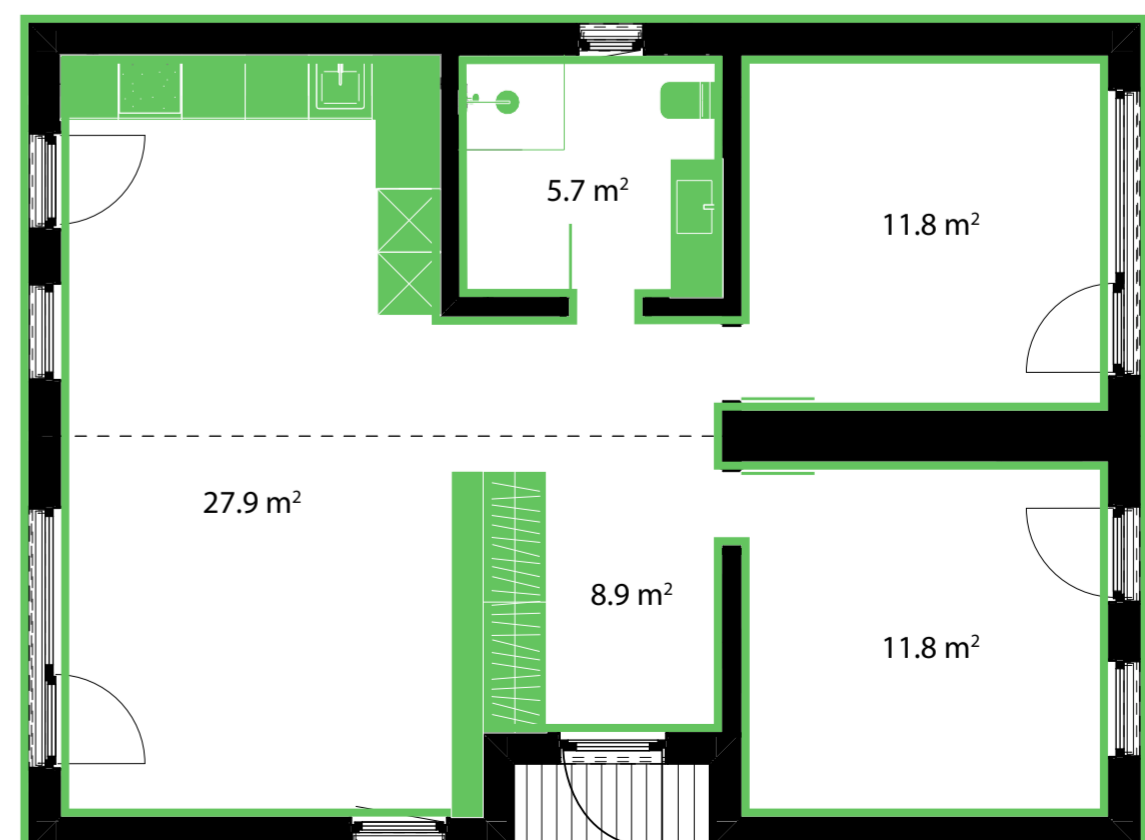

# Farbauswahl

## 1 Fassadenfarben

Anthrazit

RAL 7016



Preis (inkl. MwSt)

Im Preis inbegriffen

Beige

RAL 1015



Preis (inkl. MwSt)

Im Preis inbegriffen

Hellgrau

RAL 7037



Preis (inkl. MwSt)

Im Preis inbegriffen

Grün

RAL 6007



Preis (inkl. MwSt)

Im Preis inbegriffen

Schwarz

RAL 9005



Preis (inkl. MwSt)

Im Preis inbegriffen

Braun

Tikkurila 5077



Preis (inkl. MwSt)

Im Preis inbegriffen

# Grundrissänderungen

## ② Positionierung des Hauses auf dem Grundstück

Standardgrundriss

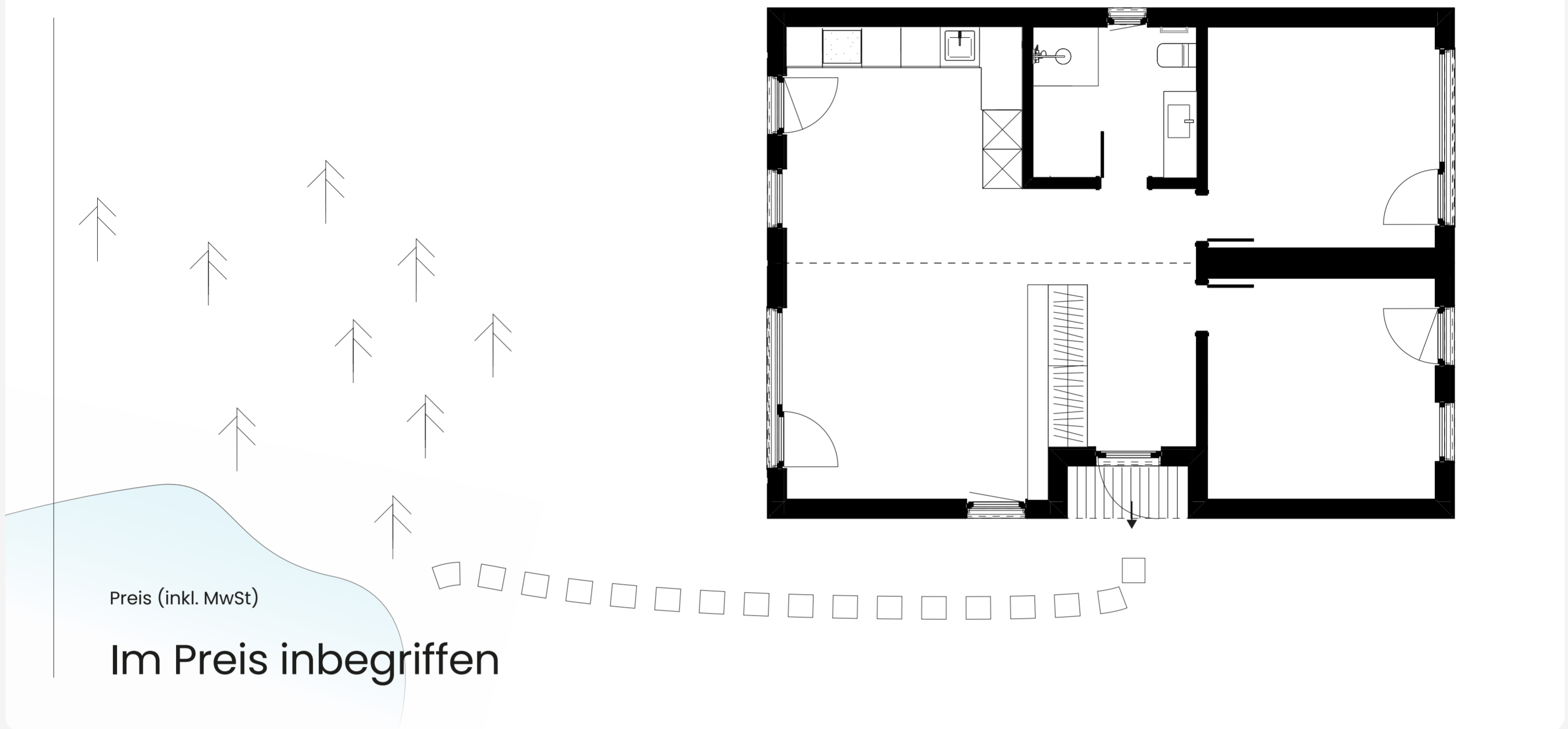

Gespiegelter Grundriss

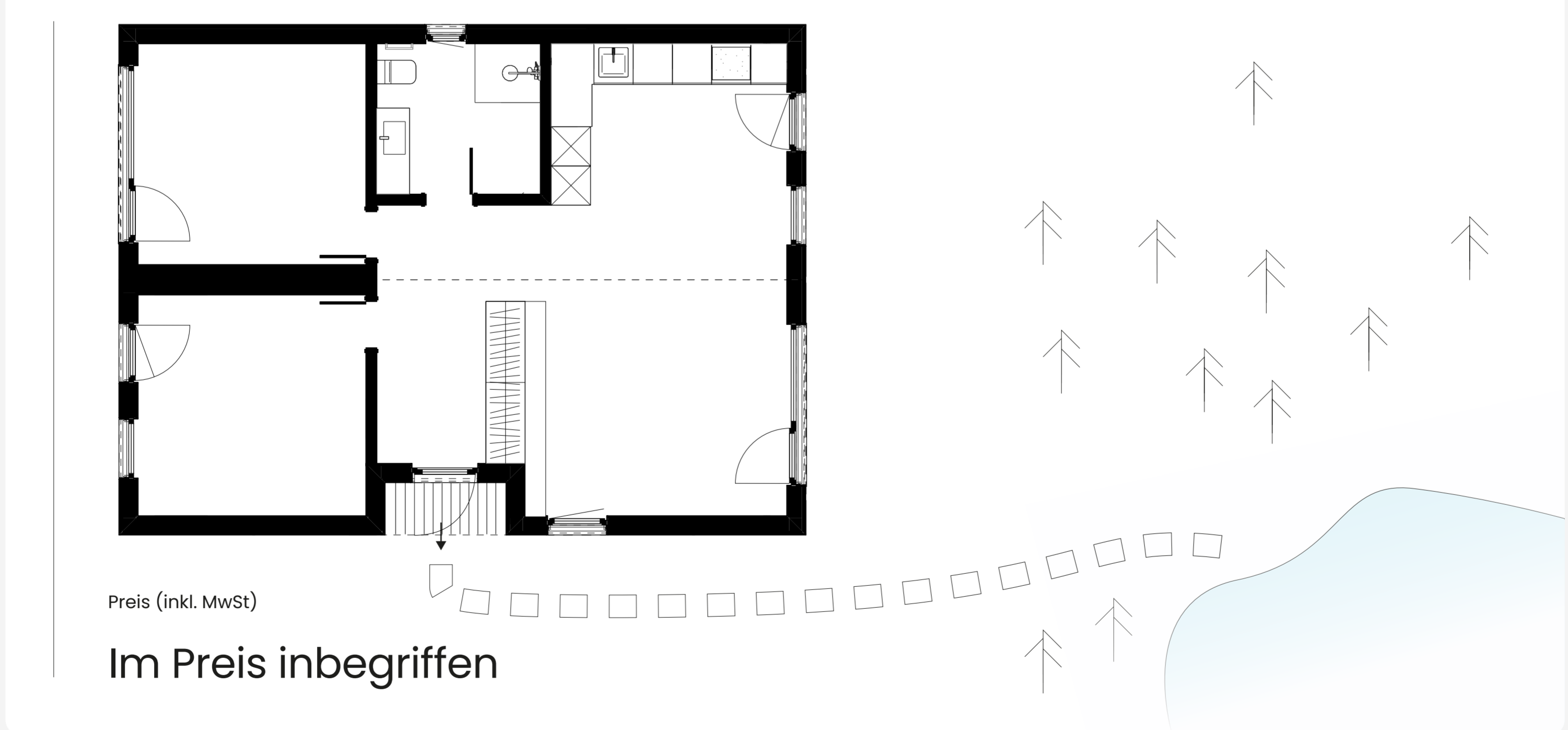

# Grundrissänderungen

## 3 Fensteranpassungen

Änderungen der Fenstermaße

Standard-Fenstermaße

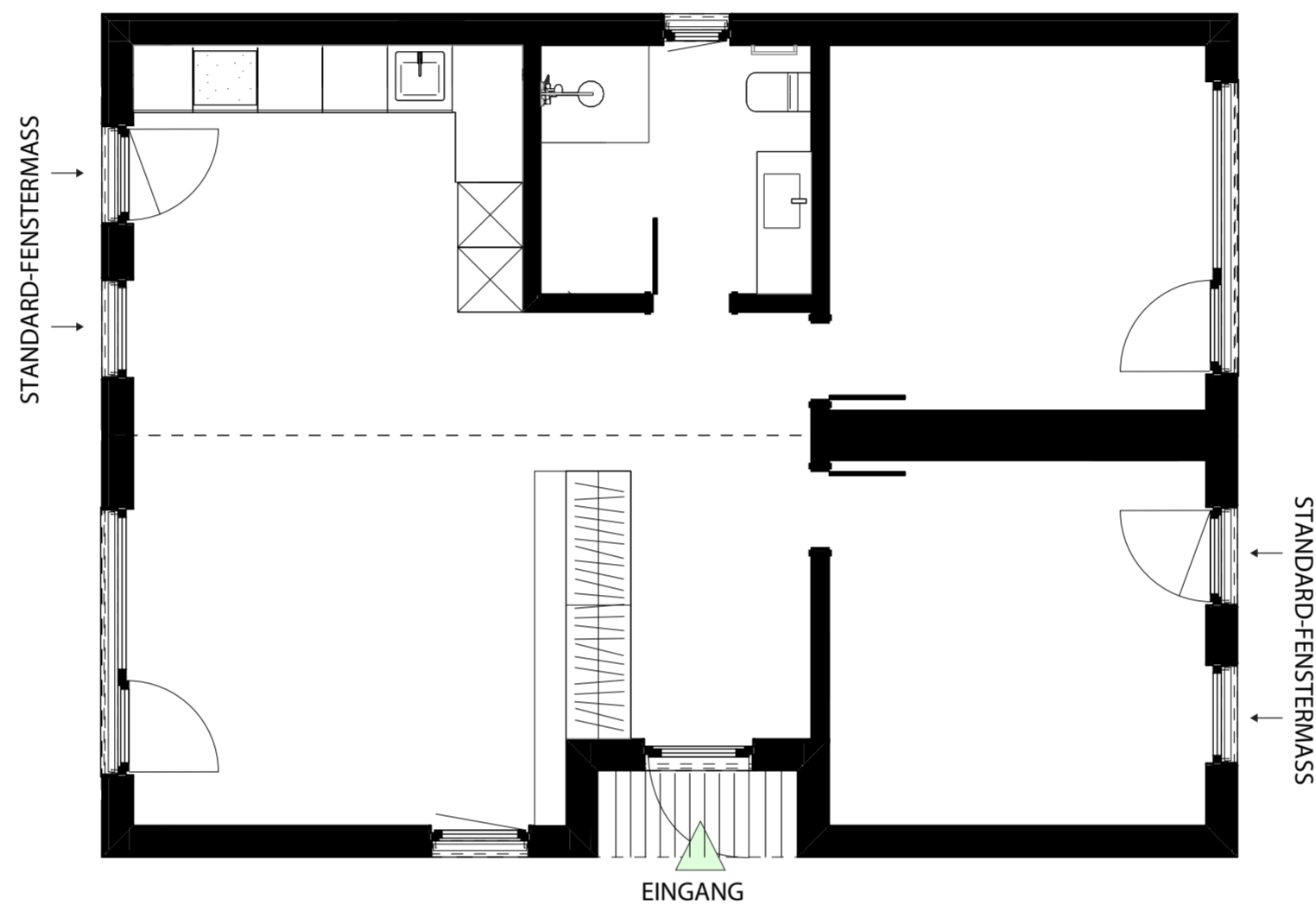

Änderung der Fenstermaße

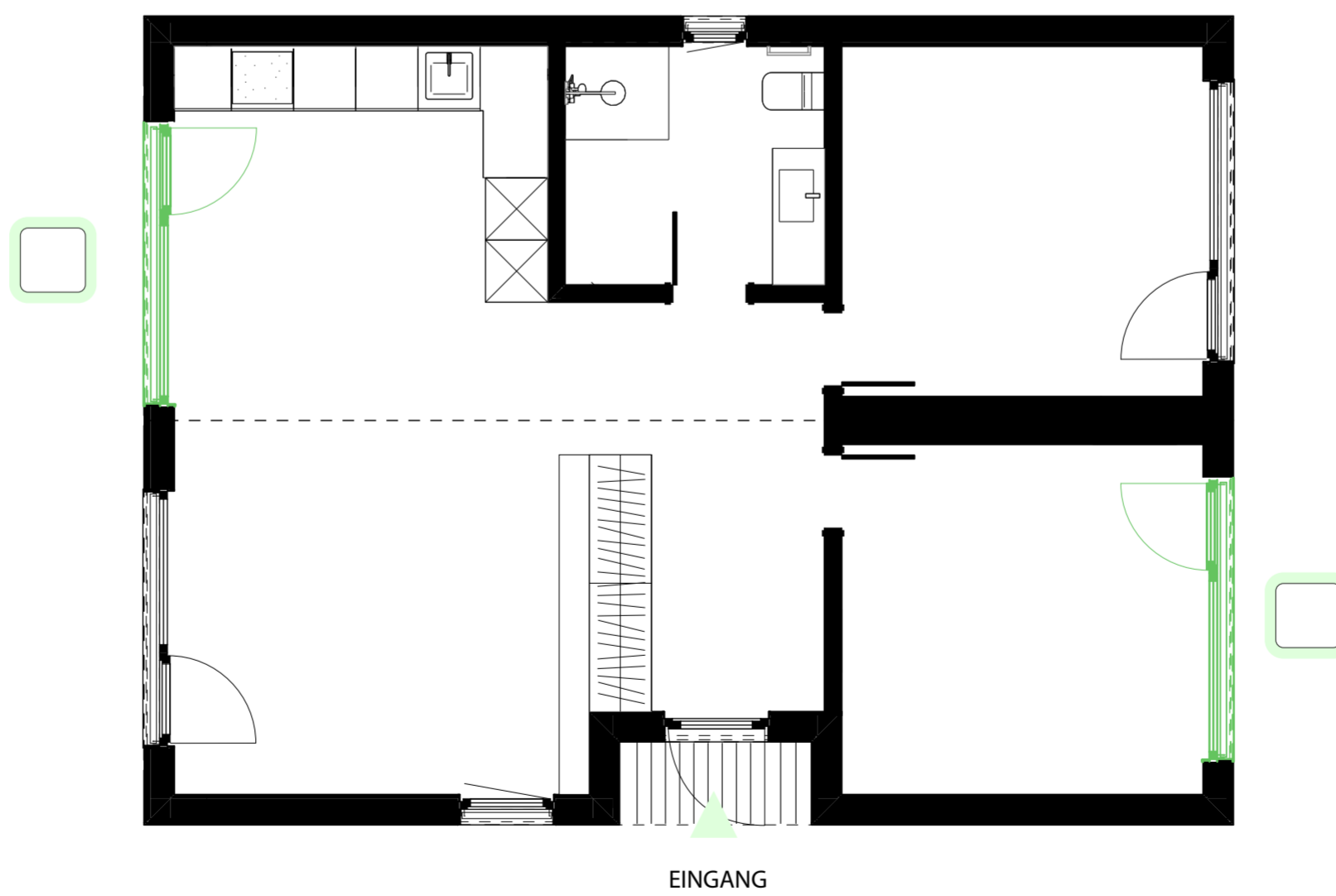

Preis pro Fenster (inkl. MwSt.):

**+1000 €**

# Auswahl der Böden

## 4 Wohnbereich Laminat

Eiche Natur

MAMMUT, Klasse 33, 12 mm



Preis (inkl. MwSt)

Im Preis inbegriffen

Eiche Hell

MAMMUT, Klasse 33, 12 mm



Preis (inkl. MwSt)

Im Preis inbegriffen

Eiche Dunkel

MAMMUT, Klasse 33, 12 mm



Preis (inkl. MwSt)

Im Preis inbegriffen

## 5 Badezimmerfliesen

Hellgrau Grau

Fliesen, 60 × 60 cm



Preis (inkl. MwSt)

Im Preis inbegriffen

Grau

Fliesen, 60 × 60 cm



Preis (inkl. MwSt)

Im Preis inbegriffen

Dunkelgrau

Fliesen, 60 × 60 cm



Preis (inkl. MwSt)

Im Preis inbegriffen

## 6 Wandverkleidung im Badezimmer

Hellgrau

Vinylpaneele, 280 × 120 cm



Preis (inkl. MwSt)

Im Preis inbegriffen

Grau

Vinylpaneele, 280 × 120 cm

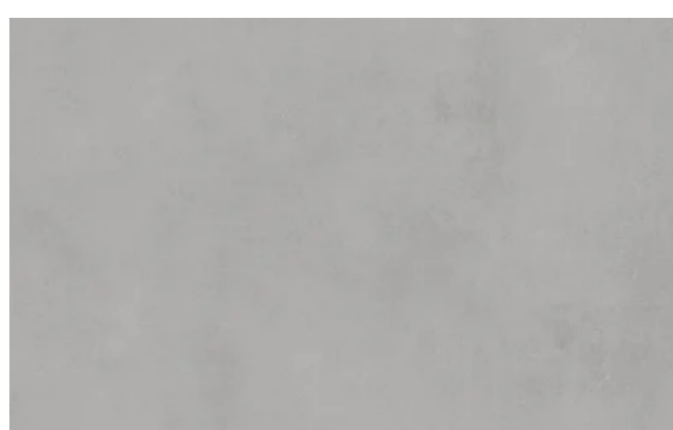

Preis (inkl. MwSt)

Im Preis inbegriffen

Dunkelgrau

Vinylpaneele, 280 × 120 cm

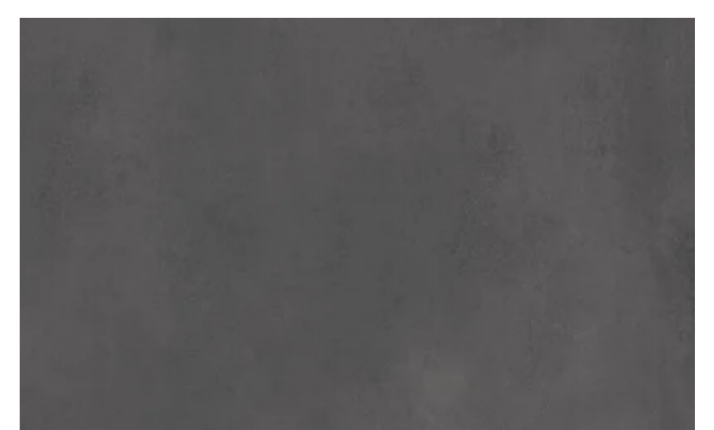

Preis (inkl. MwSt)

Im Preis inbegriffen

# Alle Konfigurationsoptionen

## 7 Küchenfarbkombinationen

Die Visualisierung dient nur zur Veranschaulichung.

### Kombination Hell

Weiße Schrankfronten mit  
Küchenarbeitsplatte aus Holz

Preis (inkl. MwSt)

**Im Preis inbegriffen**

Fassaden:

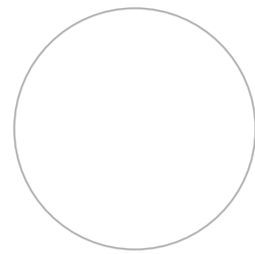

Oberfläche:



### Kombination Grau

Graue Schrankfronten mit  
weißer Arbeitsplatte

Preis (inkl. MwSt)

**+500 €**

Fassaden:

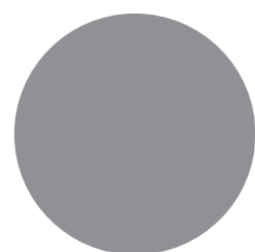

Oberfläche:

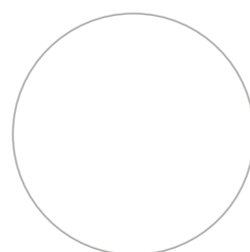

### Kombination Holz

Holzschrankfronten mit  
warmgrauer Arbeitsplatte

Preis (inkl. MwSt)

**+1000 €**

Fassaden:



Oberfläche:

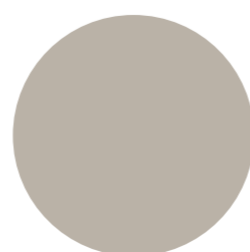

# Sonderausstattung

## 8 Dachfenster

VELUX ist offizieller Partner von MyCabin



### Standardfenster mit manueller Bedienung

VELUX Standard-Dachfenster, manuell, inklusive Zubehör und Montage – im Preis inbegriffen.

Größe: 78 × 98 cm

Spezifikation:  
 Wärmedämmung: 1,1  
 Gesamtenergiedurchlassgrad: 0,50  
 Schalldämmung: 32 dB  
 Verbundsicherheitsglas: Nein  
 UV-Schutz: Nein



Preis (inkl. MwSt)

Anzahl (max. 3 Stück)

**+3000 €**

### Standardfenster mit solarbetriebenem Öffnungssystem

VELUX Standard-Dachfenster, manuell, inklusive Zubehör und Montage – im Preis inbegriffen.

Größe: 78 × 98 cm

Spezifikation:  
 Solarmotor  
 Wärmedämmung: 1,1  
 Gesamtenergiedurchlassgrad: 0,50  
 Schalldämmung: 32 dB  
 Glaslaminiierung: Nein  
 UV-Schutz: Nein



Preis (inkl. MwSt)

Anzahl (max. 3 Stück)

**+3500 €**

### Premiumfenster mit manueller Öffnung

VELUX Premium-Dachfenster, manuell, inklusive Zubehör und Montage – im Preis inbegriffen.

Größe: 78 x 98 cm

Spezifikation:  
 Wärmedämmung: 1,1  
 Gesamtenergiedurchlassgrad: 0,49  
 Schalldämmung: 35 dB  
 Verbundsicherheitsglas: Ja  
 UV-Schutz: Ja



Preis (inkl. MwSt)

Anzahl (max. 3 Stück)

**+3500 €**

### Premiumfenster mit solarbetriebenem Öffnungssystem

VELUX Premium-Dachfenster, manuell, inklusive Zubehör und Montage – im Preis inbegriffen.

Größe: 78 x 98 cm

Spezifikation:  
 Solarmotor  
 Wärmedämmung: 1,1  
 Gesamtenergiedurchlassgrad: 0,49  
 Schalldämmung: 35 dB  
 Verbundsicherheitsglas: Ja  
 UV-Schutz: Ja



Preis (inkl. MwSt)

Anzahl (max. 3 Stück)

**+4000 €**

## 9 Positionierung der Dachfenster

### Position auswählen:

Markieren Sie im Grundriss die von MyCabin angebotenen Einbaupositionen für die Dachfenster.

Die markierten Dachfenster müssen der oben ausgewählten Anzahl an Dachfenstern entsprechen!

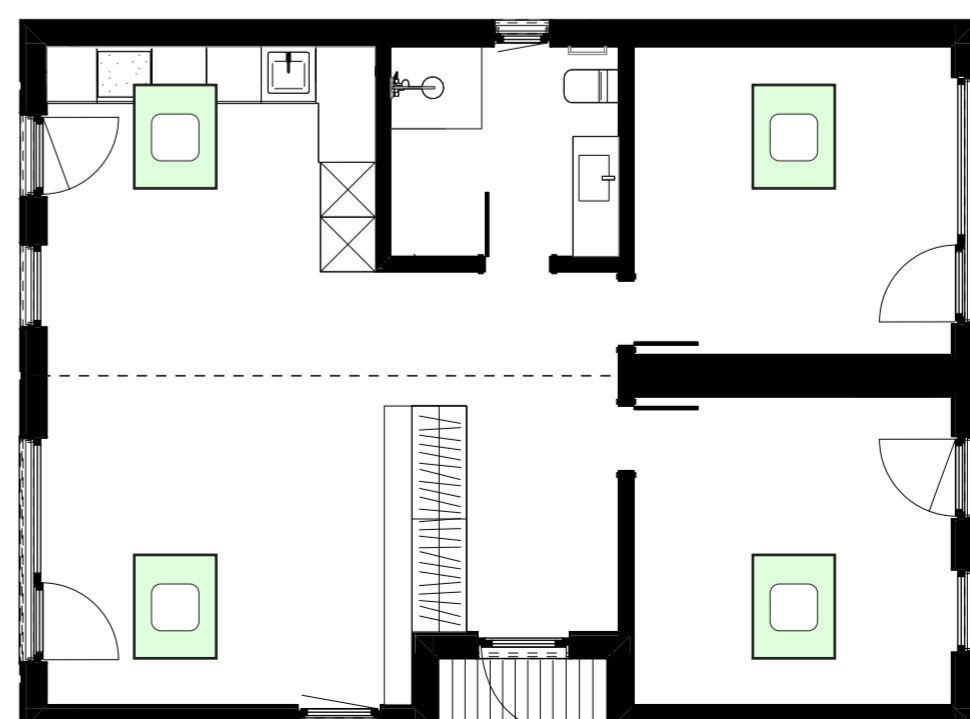

# Sonderausstattung

## 10 Insektenschutznetz für Fenster

Feststehend (Nr. 1)

Feststehend (Nr. 2)

Preis pro Stück (inkl. MwSt.)

**+200 €**

Zu öffnen (Nr. 1)

Zu öffnen (Nr. 2)

Preis pro Stück (inkl. MwSt.)

**+380 €**

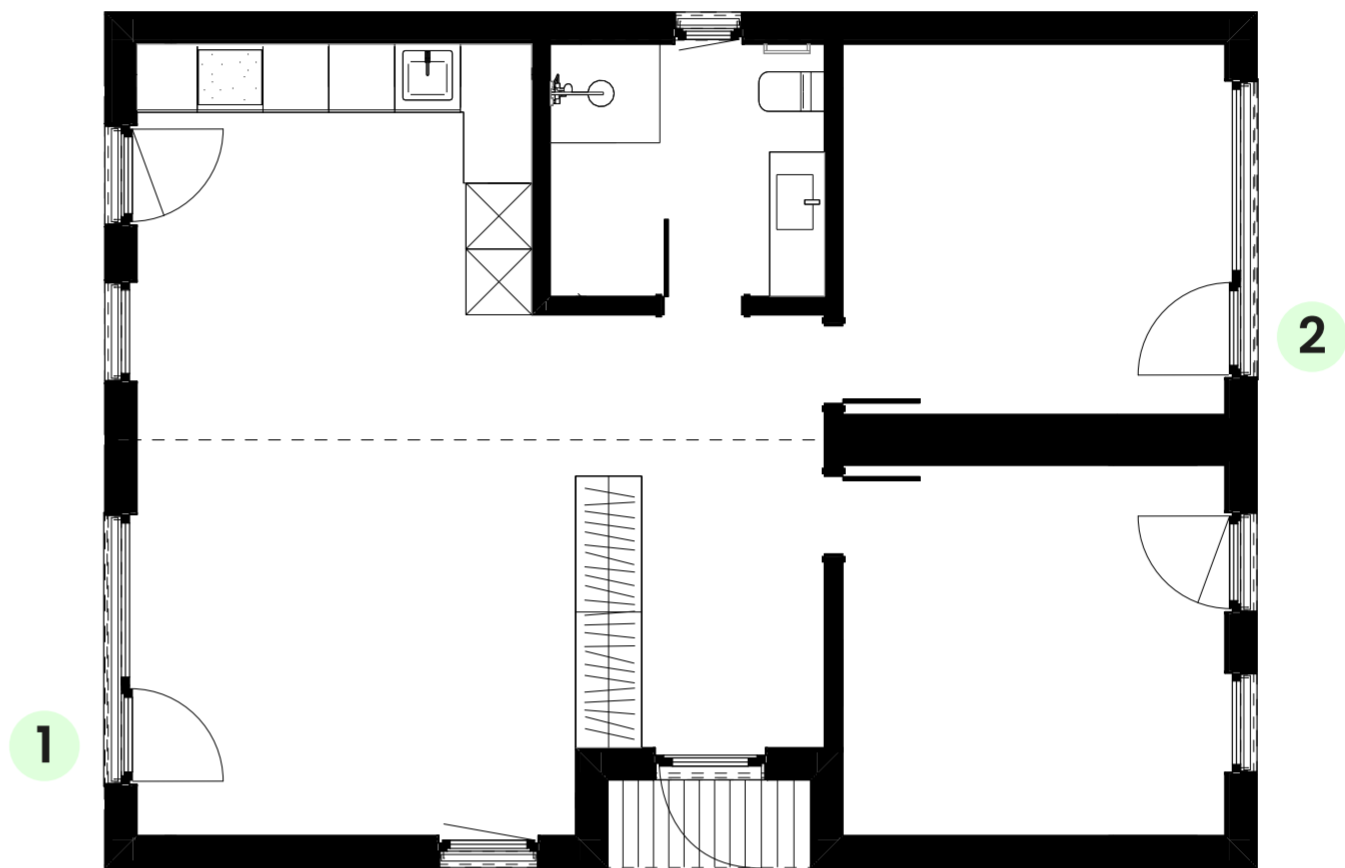

Feststehend (Nr. 3)

Feststehend (Nr. 4)

Feststehend (Nr. 5)

Preis pro Stück (inkl. MwSt.)

**+200 €**

Zu öffnen (Nr. 3)

Zu öffnen (Nr. 4)

Zu öffnen (Nr. 5)

Preis pro Stück (inkl. MwSt.)

**+380 €**

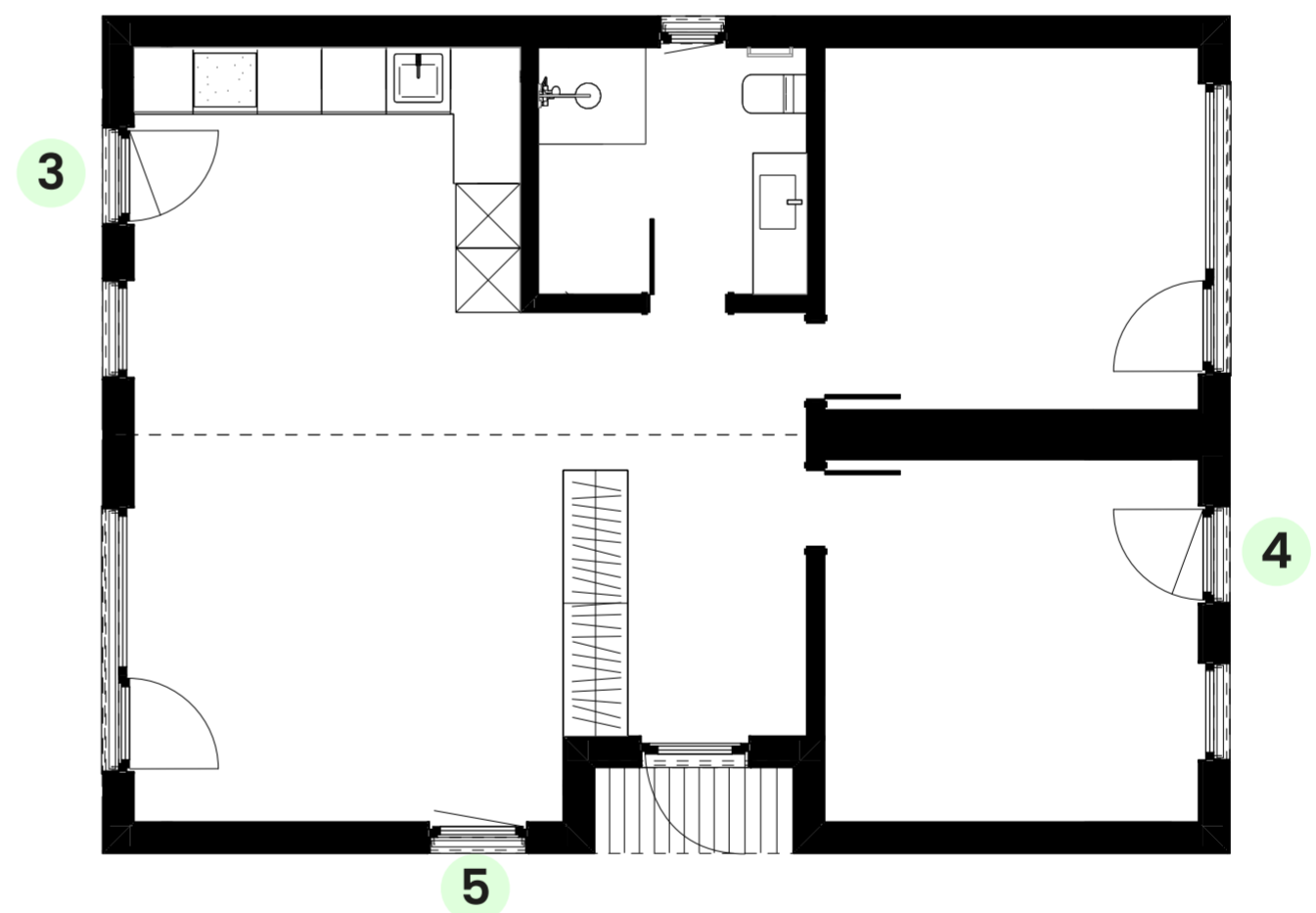

Feststehend (Nr. 6)

Preis pro Stück (inkl. MwSt.)

**+130 €**

Zu öffnen (Nr. 5)

Preis pro Stück (inkl. MwSt.)

**+360 €**

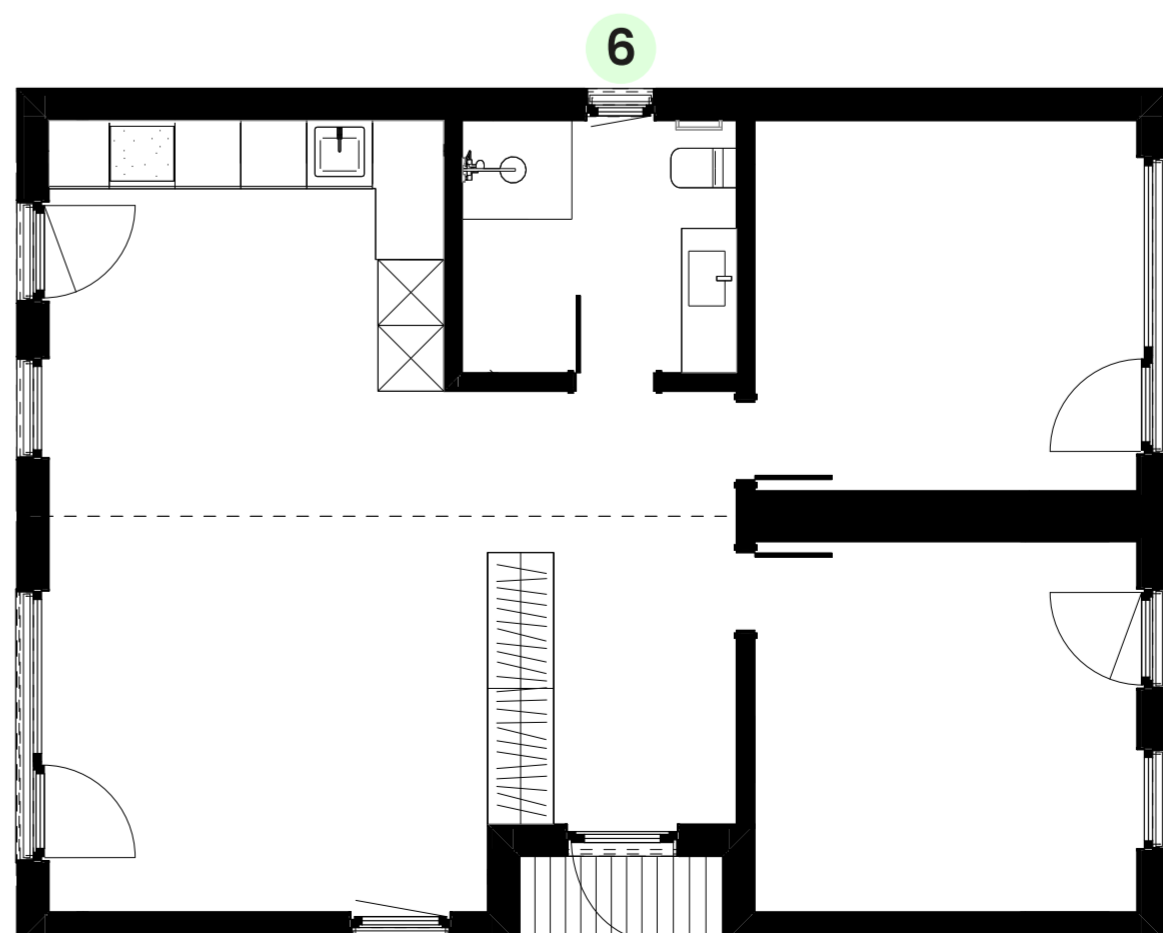

# Sonderausstattung

## 11 Innenwandverkleidung

Gipskarton-Wandverkleidung

Gipskartonverkleidung aller Innenwände des Hauses, weiß gestrichen NCS S 0500-N

Preis (inkl. MwSt.):

**+6000 €**

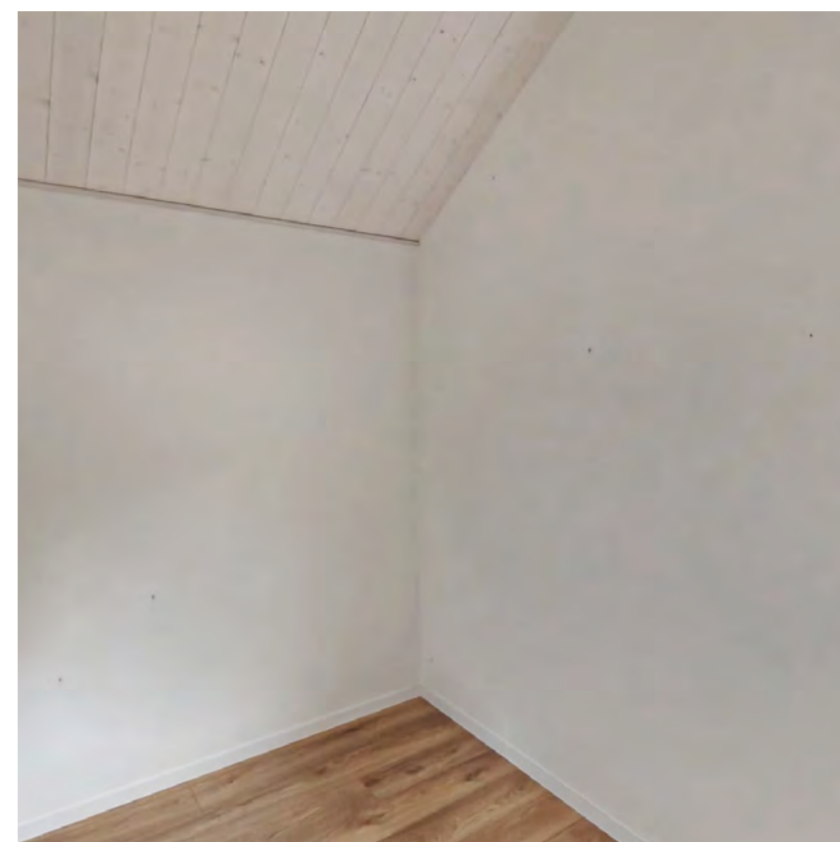

## 12 Zusätzliche Steckdosen

Dreifach-Steckdose TV bzw. "TV-Paket"

TV-Dreifachsteckdose oder „TV-Paket“

Preis (inkl. MwSt)

**+500 €**

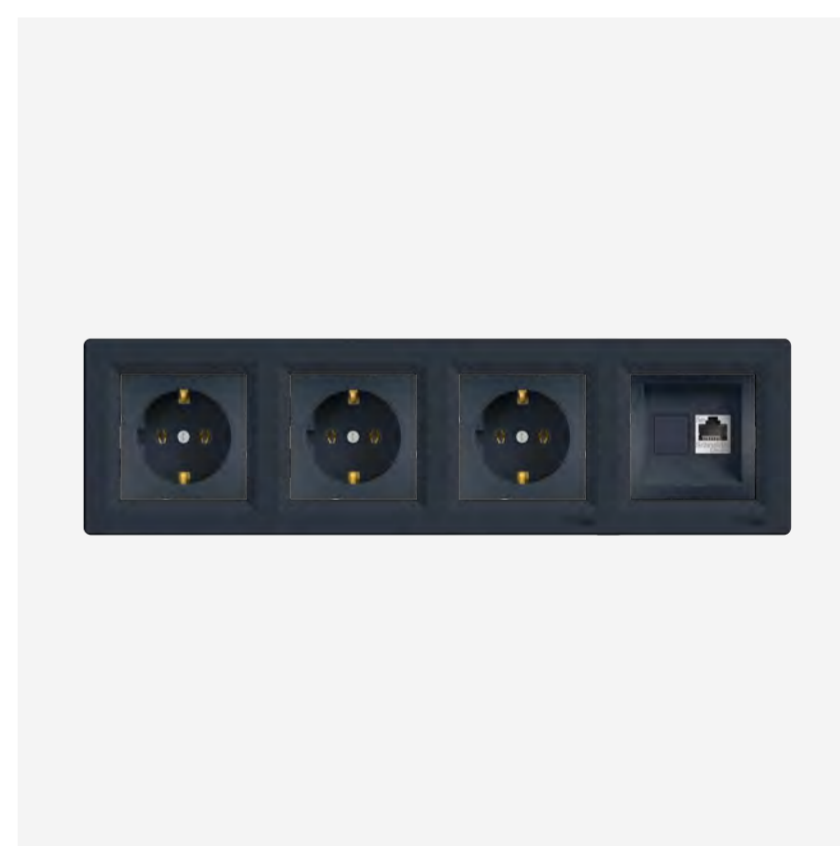

## 13 Solarenergie

Sonnenkollektoren auf dem Dach

Lösung für Sonnenkollektoren auf dem Dach

Preis (inkl. MwSt)

**Preis auf Anfrage**



# Weitere Projektanpassungen

## 14 Elektroplanung

### Änderungen der Elektroplanung

Änderungen jeglicher Art an der Elektroplanung, Versetzen von Steckdosen und Schaltern, Anschlüsse für Videoüberwachungskameras u. Ä.

Preis (inkl. MwSt.):

**no 1000 €** zzgl. Kosten für Zusatzmaterialien

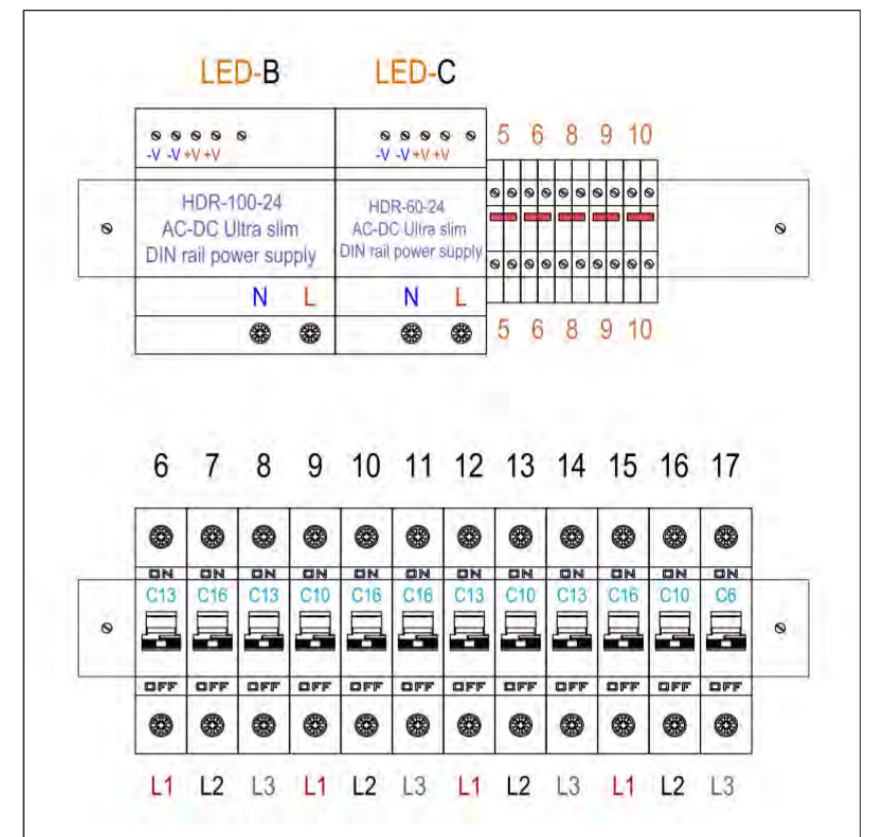

## 15 Anpassungen bei nicht standardmäßigen Fenstern und Türen

### Fenster und Türen außerhalb des Standards

Änderungen jeglicher Art an Fenstern und Türen außerhalb des Standards im Grundriss, einschließlich Änderungen der Fenstermaße und Fenstertypen.

Preis (inkl. MwSt.):

**no 5000 €**



## 16 Individuelle Grundrissanpassungen

### Individueller Grundriss

Änderungen jeglicher Art am individuellen Grundriss, die von den zuvor definierten kostenlosen oder kostenpflichtigen MyCabin-Standardoptionen abweichen.

Preis (inkl. MwSt.):

**no 7000 €**

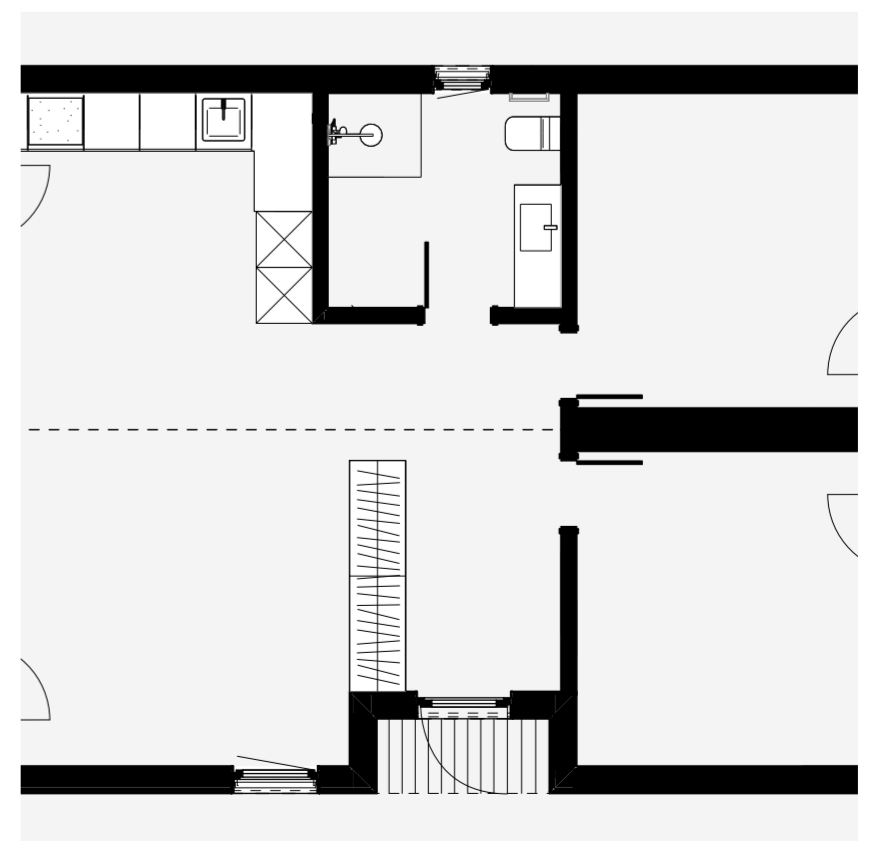

# Geschafft! Dein Haus ist näher als je zuvor!

 Erhalte von uns den Leuchtkasten als Geschenk!



Wähle den Namen deines neuen Hauses,  
der Leuchtkasten wird so beschriftet!

(Fülle das Textfeld aus,  
speichere das Dokument  
und sende es uns zurück.)

**Name** (max. 20 Zeichen)

Wähle einen individuellen Namen  
für dein Haus. Wir fertigen den  
Leuchtkasten ohne Aufpreis mit  
diesem Namen an.



Bei Fragen kontaktiere uns!

Rolf Ziemdorf

Tel.-Nr.: +49 171 8216285

E-Mail: [rolf.ziemdorf@mycabindeutschland.de](mailto:rolf.ziemdorf@mycabindeutschland.de)

Erfahre mehr  
auf unserer Webseite:

[www.mycabindeutschland.de](http://www.mycabindeutschland.de)